

FOLDING & SLIDING SHUTTERS



FOLDING & SLIDING SHUTTERS

Control Solar



Hunter Douglas ofrece persianas correderas con una estética arquitectónica que entregan soluciones de control solar; durables, coloridas y con regulación de calor y luz. Con la introducción de la nueva generación de Folding & Sliding Shutters, Hunter Douglas ha creado una solución elegante, flexible y de alto rendimiento para el control solar exterior, principalmente para aplicaciones residenciales, y también para edificios de oficinas y comerciales.

Las distintas alternativas de inlayers como Metalbrise, Woodbrise, ScreenPanel y telas, permiten customizar esta solución según el requerimiento estético y funcional requerido por el arquitecto. Las extrusiones que componen el marco de aluminio, así como sus accesorios, son de un alto estándar asegurando un perfecto desempeño en el tiempo, ya sea para el sistema de corredera (sliding) o para el sistema plegable (folding).

Hunter Douglas Sliding & Folding Shutters, es la solución perfecta para mejorar el confort térmico interior y visual de un edificio, creando un aspecto llamativo y colorido desde el exterior. El marco de aluminio corredero se oculta con la tela. Disponibles en una amplia gama de colores, entregando fachadas con aspecto arquitectónico vertical de alta calidad.



COMPONENTES ESTÁNDAR

RIEL SUPERIOR
Material: aluminio
Terminación: anodizado o pintado

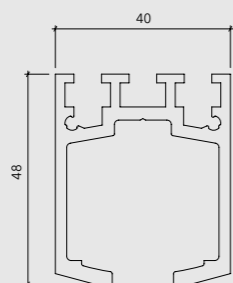

PERFIL HORIZONTAL
Material: aluminio
Terminación: anodizado o pintado
Largo máximo 3000 mm

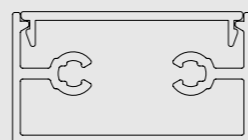

RIEL INFERIOR TIPO T

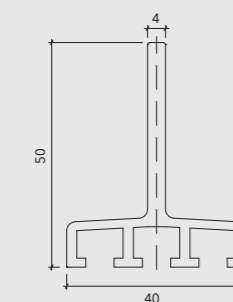

PERFIL HEAVY DUTY (VERTICAL)
Material: aluminio
Terminación: anodizado o pintado
Largo máximo 5000 mm

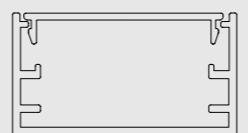

RIEL INFERIOR TIPO U

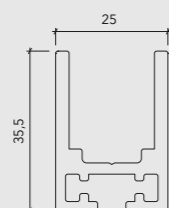

INSTALACIÓN SLIDING SHUTTERS

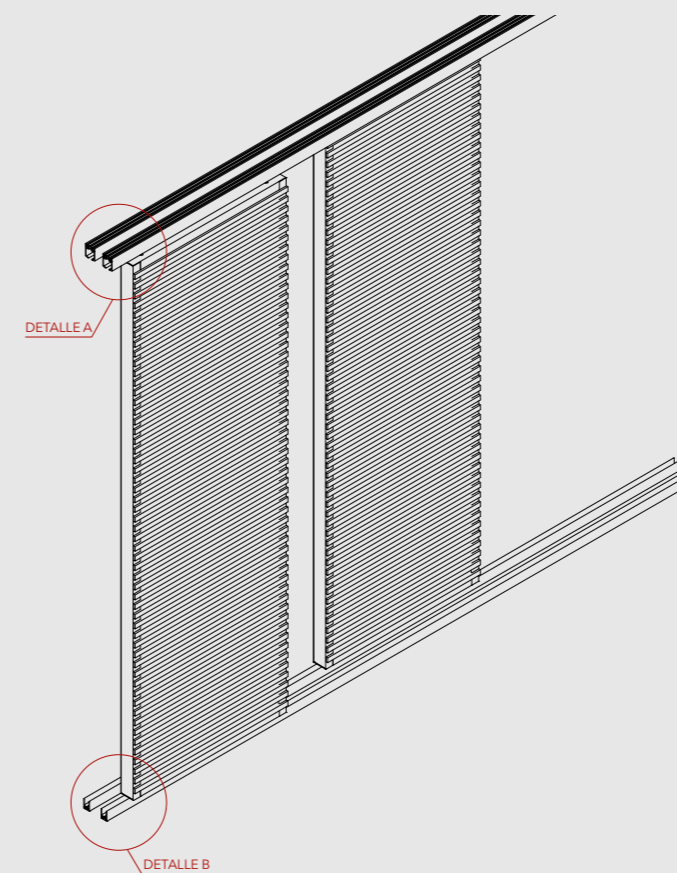

DETALLE A

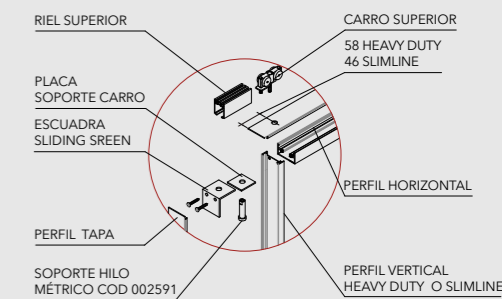

DETALLE B

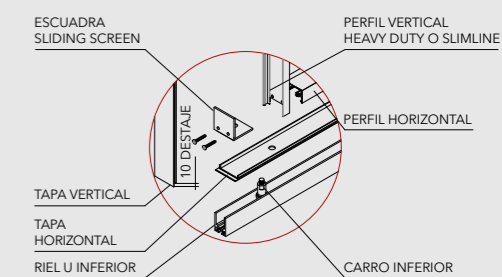

ALTERNATIVAS DE MOVIMIENTO

1 RIEL

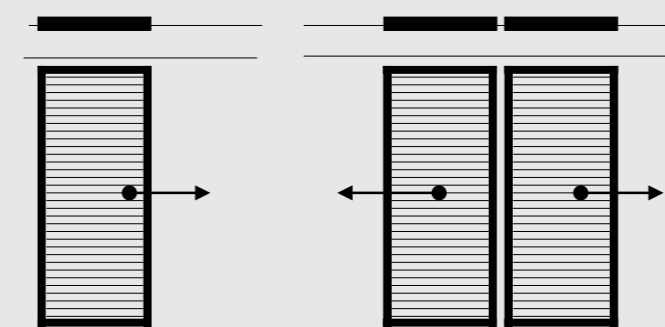

2 RIELES

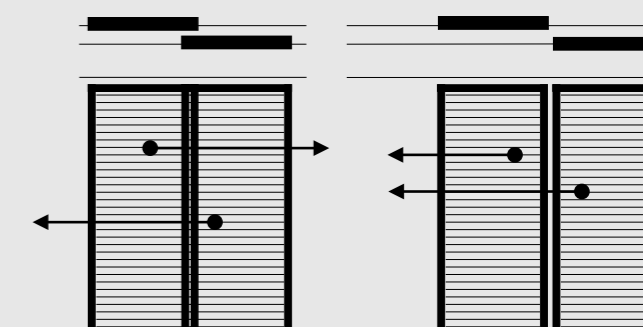

3 RIELES



4 RIELES

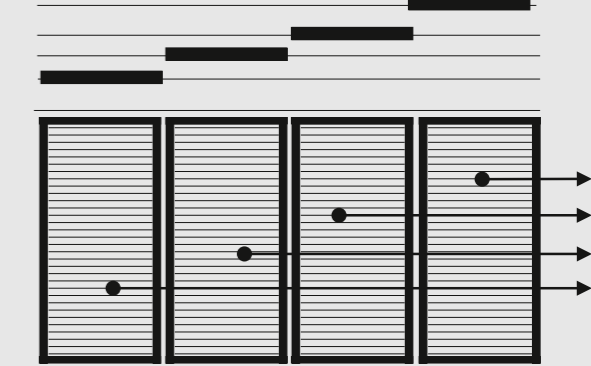

FOLDING & SLIDING SHUTTERS

Control Solar



FOLDING & SLIDING SHUTTERS

Control Solar

INSTALACIÓN FOLDING & SLIDING SHUTTERS

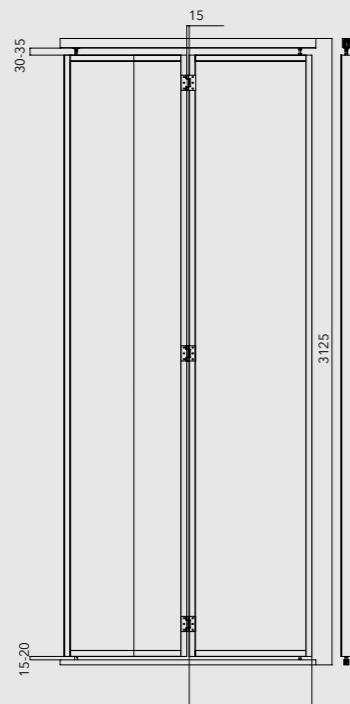
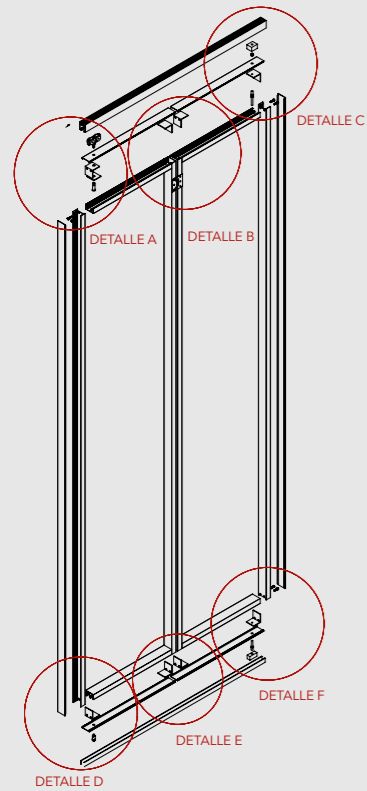

Nota: Las dimensiones de las hojas se deben evaluar según proyecto.

FOLDING SHUTTERS CON 2 HOJAS HACIA UN EXTREMO

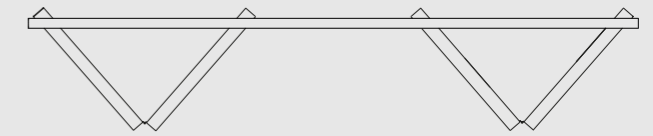
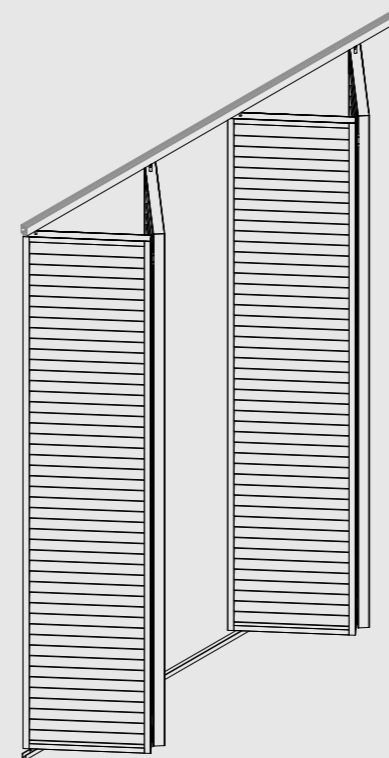

ALTERNATIVAS DE INSTALACIÓN 2 HOJAS

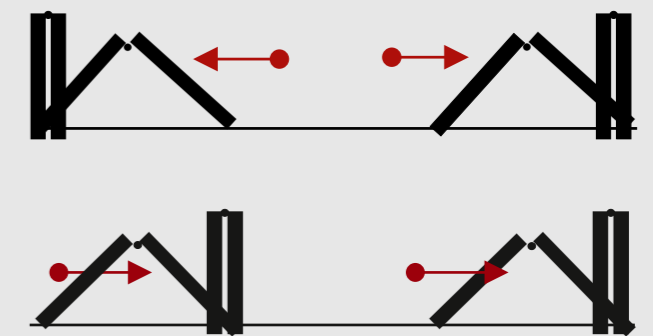

DETALLE A

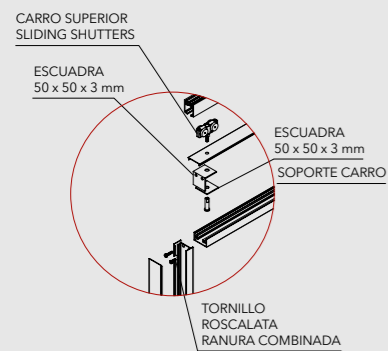

DETALLE B

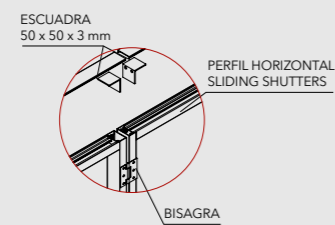

DETALLE C

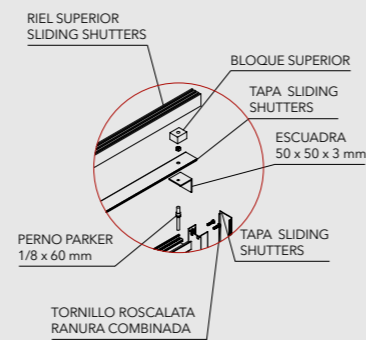

FOLDING SHUTTERS CON 4 HOJAS HACIA UN EXTREMO (MÁX. 6 HOJAS)

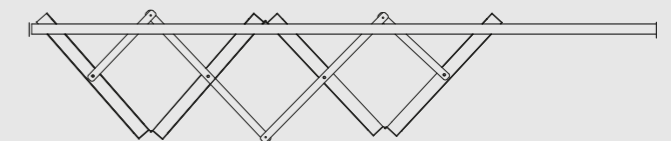
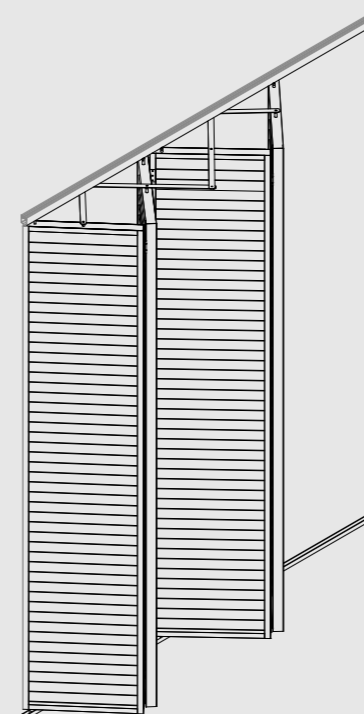

ALTERNATIVA DE INSTALACIÓN 4 HOJAS

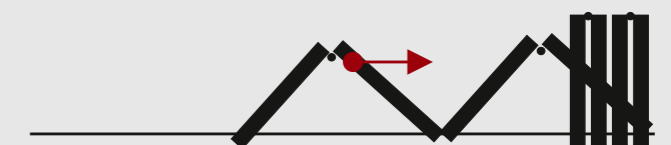

DETALLE D

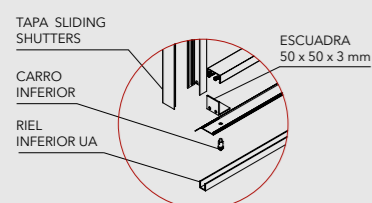

DETALLE E

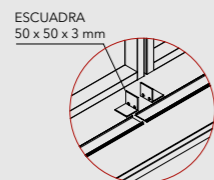

DETALLE F

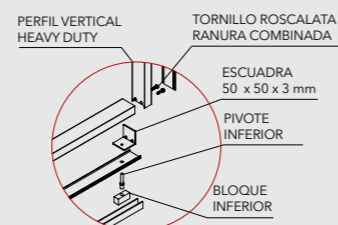

FOLDING & SLIDING SHUTTERS

Control Solar

POSIBILIDADES DE INLAYERS

MATERIALES ALTERNATIVOS

Aparte de las láminas estándar, existe una amplia gama de materiales que pueden ser aplicados en las Celosías Correderas Hunter Douglas. Debajo se muestran varias opciones de relleno. Otros materiales y soluciones personalizadas disponibles bajo consulta.

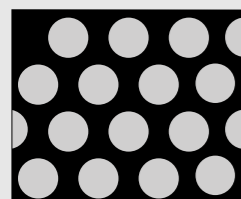

METAL PERFORADO

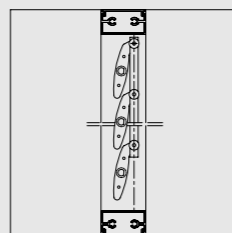

WOODRISE 66

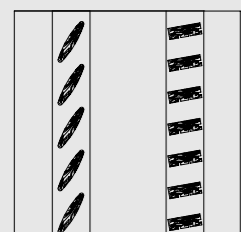

MADERA

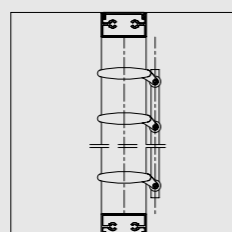

METALRISE MÓVIL

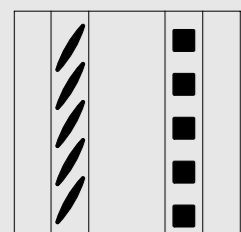

METAL

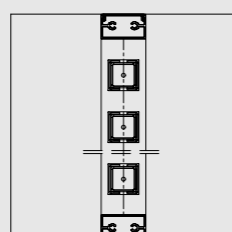

QUADRORISE 32 X 32

DETALLE SUPERIOR

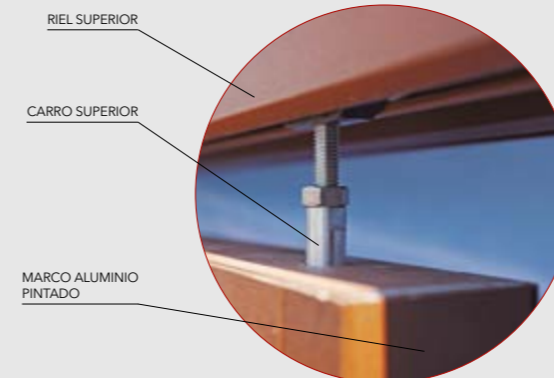

DETALLE INFERIOR

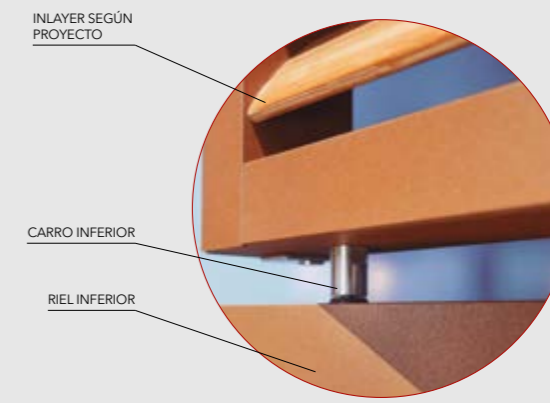

DETALLE A

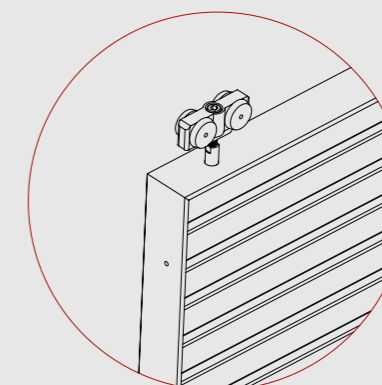

DETALLE B

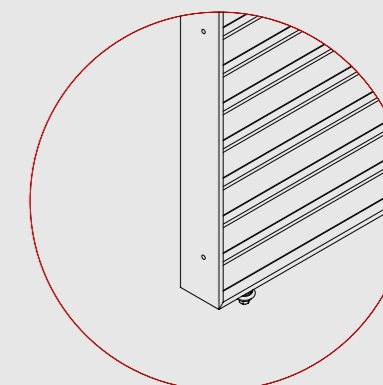

METALRISE

SCREENPANEL

QUADROLINE 15 X 10

QUADRORISE 32 X 32



- Materialidades: aluminio, aluzinc
- Colores: más de 100 colores sólidos, Woodgrains y Mineralgrains
- Control Solar: ángulo fijo o accionable



- Materialidades: aluminio, aluzinc
- Terminación: liso y perforado
- Colores: según abanico Powder Coating



- Materialidades: aluminio, aluzinc
- Terminación: lisa y perforada
- Colores: más de 100 colores sólidos, Woodgrains y Mineralgrains
- Posición: horizontal y vertical



- Materialidades: aluminio, aluzinc
- Terminación: lisa y perforada
- Colores: más de 100 colores sólidos, Woodgrains y Mineralgrains
- Posición: horizontal y vertical

WOODRISE TRAPEZOIDAL

WOODRISE 66 / 100

WOODRISE RECTANGULAR 30 X 18



- Materialidades: lenga, bambú
- Terminación: acabado con tinte o incoloro según EETT
- Control solar: ángulo fijo o accionable



- Materialidades: lenga, cedro, bambú
- Terminación: acabado con tinte o incoloro según EETT
- Control solar: ángulo fijo o accionable



- Materialidades: lenga, bambú
- Terminación: acabado con tinte o incoloro según EETT
- Posición: horizontal y vertical

Nota: Los componentes del producto de esta ficha están en constante proceso de innovación y desarrollo, por lo que pueden estar afectos a modificaciones. Las medidas informadas en esta Ficha Técnica están expresadas en milímetros (mm). Para garantizar el correcto funcionamiento del producto, la instalación deberá ser siempre ejecutada por un distribuidor autorizado, utilizando todos los accesorios definidos según especificaciones técnicas de Hunter Douglas.

FOLDING & SLIDING SHUTTERS

Control Solar

