



# PLAFÓN 80B 130B 180B

Plafones lineales

**HunterDouglas**   
Architectural

# PLAFÓN 80B 130B 180B

Productos interiores | Plafones metálicos

DISEÑO, LIGEREZA  
E ILUMINACIÓN

## ESPECIFICACIÓN TÉCNICA

El plafón se puede fabricar en 80, 130 y 180 mm. y tienen la particularidad de que en el mismo portapanel se pueden alternar los tres anchos disponibles, lo que permite múltiples combinaciones de forma y color. Cuenta con una apariencia regular y plana, con una junta de 20 mm, que puede quedar expuesta o cubierta con el perfil mariposa bajo pedido. Es particularmente útil donde se requiera un plafón altamente decorativo y que sea liviano, acústico (perforado), ventilado e iluminado.

Producto	Material	Acabado	Espesor (mm)	Peso (kg/m <sup>2</sup> )	Rendimiento (paneles/m <sup>2</sup> )	Largo máximo (mm)
Panel	Aluzinc	pintura poliéster	0.5	4.36	10.00	5,000
		woodgrains	0.6	5.23		
		pintura poliéster	0.5	4.23	6.70	
		woodgrains	0.6	5.08		
		pintura poliéster	0.5	4.14	5.00	
		woodgrains	0.6	4.97		

- Terminación: liso y perforado
- Usos: plafones y cortasoles cenitales
- Largos Mínimo 1.00 m - Máximo 5.00 m. Se recomienda no sobrepasar los 5 metros.
- Otros materiales disponibles: Aluminio (bajo pedido)

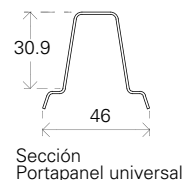
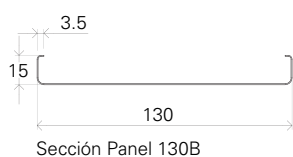
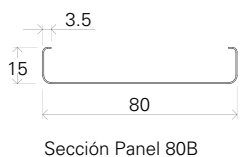

## ■ TERMINACIONES

### ▶ PERFORACIONES

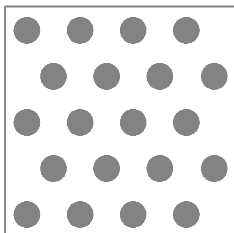

Perforación #103  
Ø 3 mm  
20% Abierto  
SOLO DISPONIBLE EN  
130B Y 180B

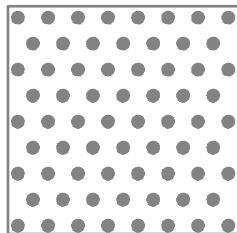

Perforación #118  
Ø 2 mm  
15% Abierto  
DISPONIBLE EN 80B,  
130B Y 180B

### ▶ COLORES PINTURA POLIÉSTER (material aluzinc, espesor 0.5 mm)

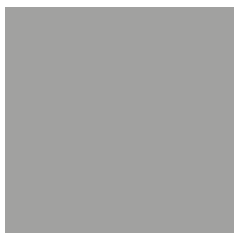

RAL 9006  
Gris Medio

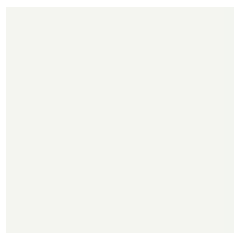

RAL 9016  
Blanco

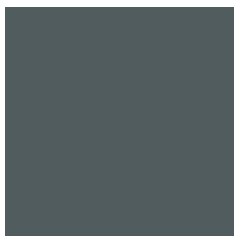

RAL 7011  
Gris Antracita

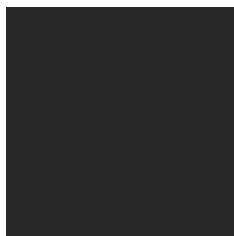

RAL 9011  
Negro

### ▶ ACABADO WOODGRAINS (material aluzinc, espesor 0.6 mm)



Golden Oak  
Multi



Golden Oak  
Dark

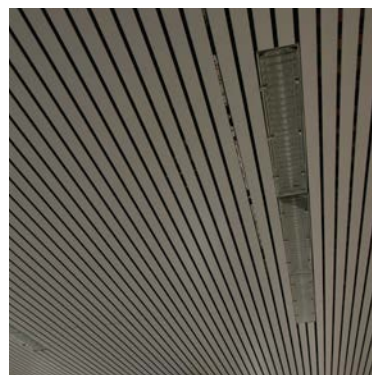

## ■ INSTALACIÓN

Portapanel Plafón 80B/130B/180B

Distanciamiento máximo (medidas en milímetros)

Producto	A	B	C	D
80B/130B/180B	150	1500	300	1100

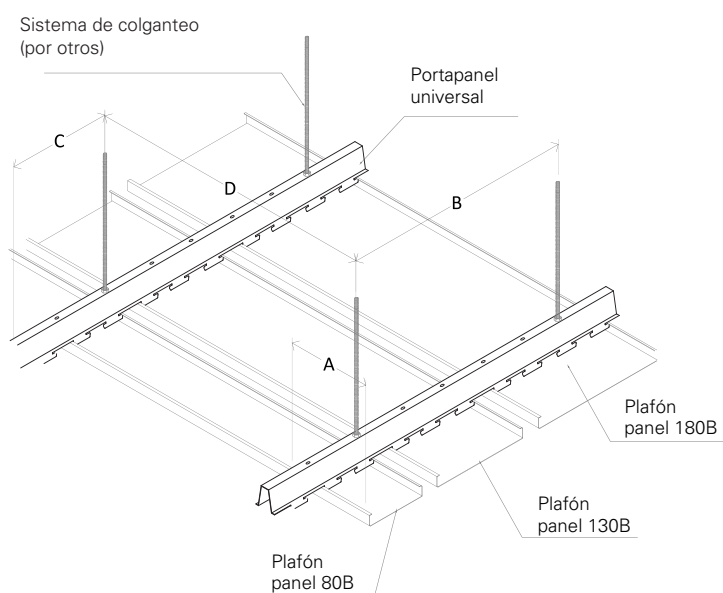

- NOTA: Se recomienda que el sentido de instalación sea perpendicular al ingreso de la luz al espacio.

### Remate contra muro

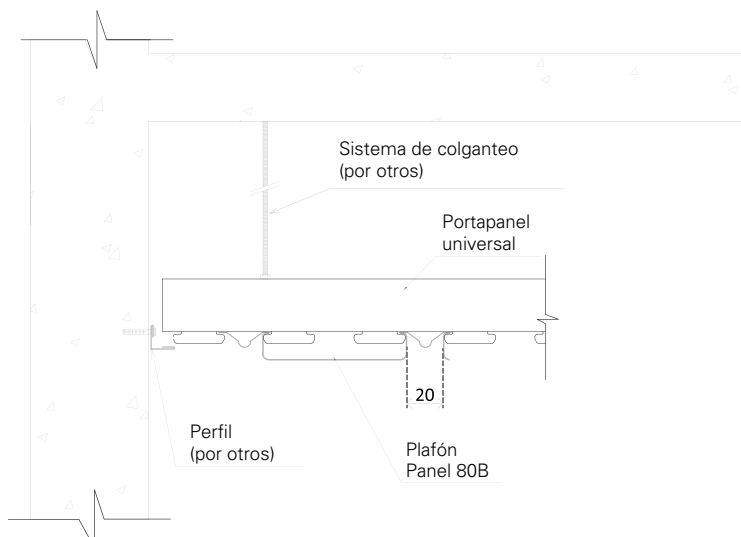

## ► OPCIONES

### Portapanel Universal Aplicación Plafones 80B/130B/180B

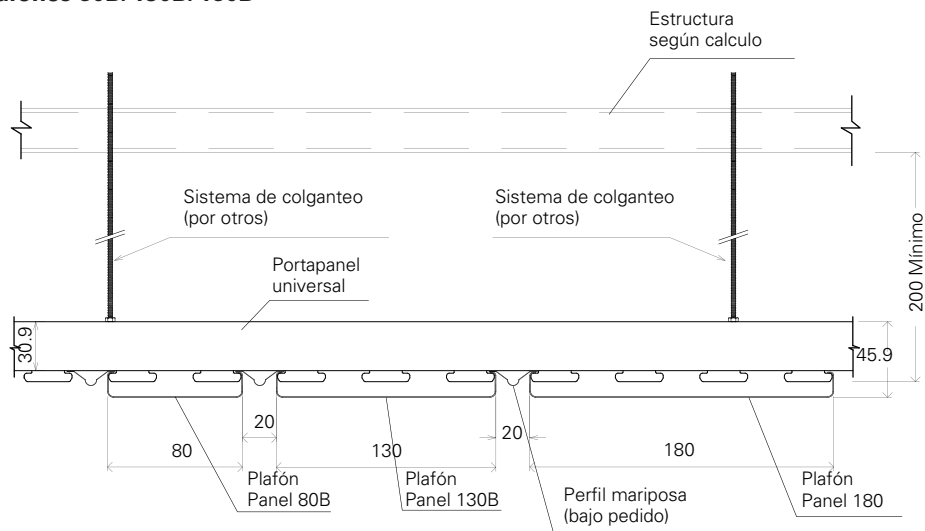

### Portapanel Universal

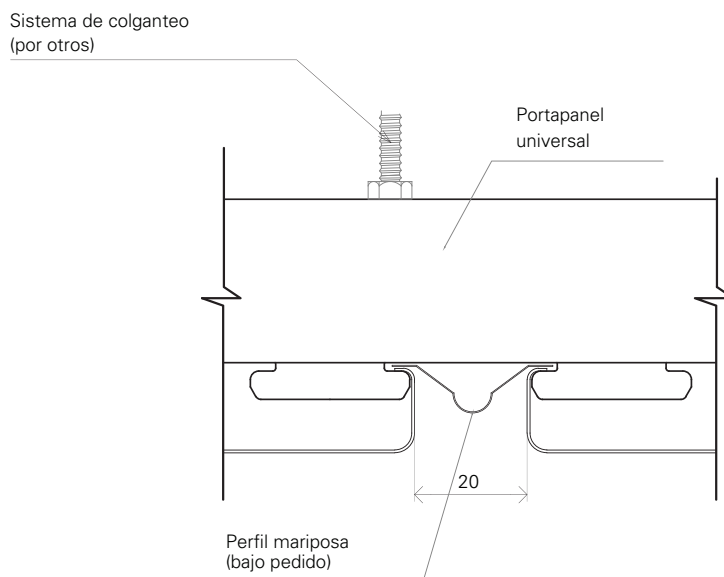

**Nota:** Los componentes del producto de esta ficha están en constante proceso de innovación y desarrollo, por lo que pueden estar afectos a modificaciones. Las medidas informadas en esta ficha técnica están expresadas en milímetros (mm). Para garantizar el correcto funcionamiento del producto, la instalación deberá ser siempre ejecutada por un distribuidor autorizado, utilizando todos los accesorios definidos según especificaciones técnicas de Hunter Douglas.



# PLAFÓN 80B 130B 180B

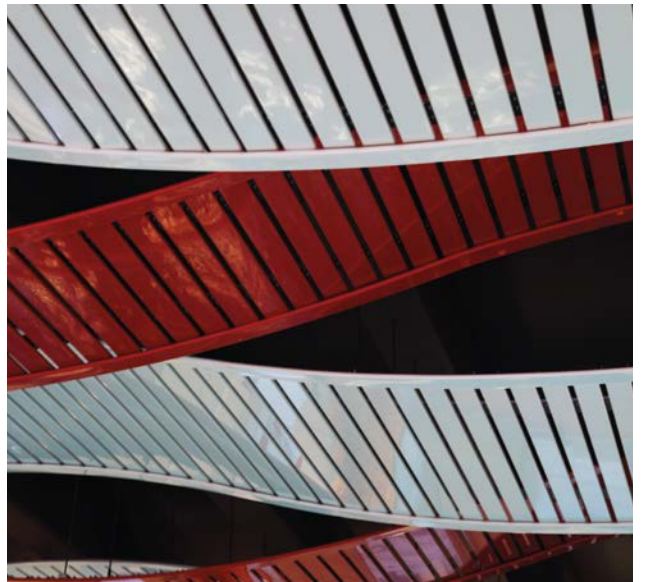

**HunterDouglas**   
Architectural